

SG 6370

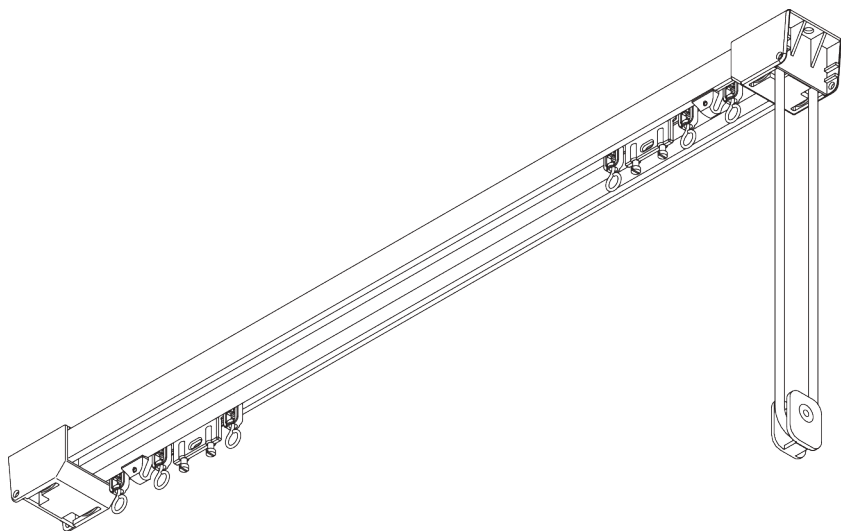
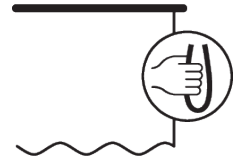

PRODUCT INFORMATION / 製品情報

- 操作方法: コード操作
- 製作範囲: L(ラージ)
- 設置範囲: 天井、正面壁
- カラー: シルバー、ホワイト
- ファブリック: サイレントグリスファブリックコレクションをご参照ください、お客様からの支給生地もお受けいたします

Features / 特徴:

- カーブ加工可能

SYSTEM SPECIFICATIONS / システム仕様

A. SYSTEM DIMENSIONS / システム寸法範囲



15 m

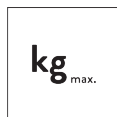

66 kg

カーテン最大重量 - ローラー SG 6098

	2 m	4 m	6 m	8 m	10 m	12 m	15 m
	62	60	58	56	54	50	46
	66	64	62	60	58	55	50
	46	43	40	37	34	30	25
	50	47	44	41	38	35	30
	36	33	30	27	24	22	18
	44	40	36	33	30	28	22
	24	19	14	5	4	-	-
	27	23	19	10	9	-	-

(kg max.)

カーテン最大重量 - ローラー SG 6283

	2 m	4 m	6 m	8 m	10 m	12 m	15 m
	45	42	40	38	35	32	28
	46	44	42	40	38	36	34
	32	30	28	26	24	22	18
	34	32	30	28	26	23	20
	24	22	20	18	16	13	10
	29	27	25	23	21	18	15

(kg max.)

B. PROFILE / レール

レールとカーブ加工の 情報

角度90度の範囲まで表示の半径にて対応します。90度を超えるカーブ加工については50cmからとなります。詳細は当社へお問い合わせください。

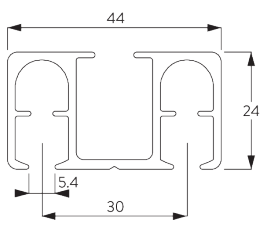

SG 6371

レール



C. HOW TO MEASURE / 測定方法

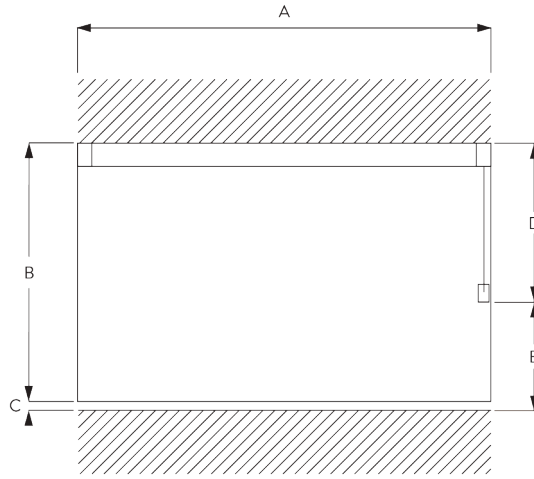

A: 製品幅
 B: 製品高さ
 C: カーテン裾から床までの高さ
 D: 操作コード長さ
 E: セーフティリテイナー SG 10731 床からの最小高さ 150 cm

FITTING / 設置範囲

A. FITTING INFORMATION / 設置範囲情報

詳細な設置情報については、当社へお問い合わせください。

ブラケット類の位置

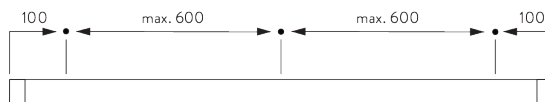

* 日本では max. 500 mm となります。

B. CEILING FITTING / 天井設置

直付け設置

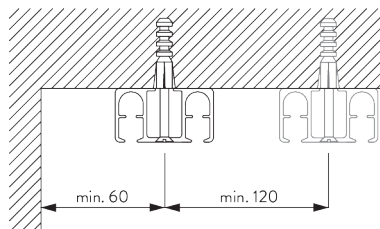

ご使用環境に合わせた箇所に設置ください

C. WALL FITTING / 正面壁設置

スマートフィックス (補助金具)

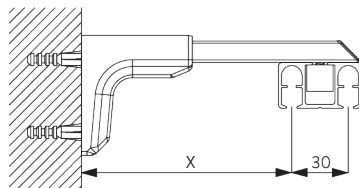

ユニバーサルスマートフィックスセット SG 11156 & ナットセット SG 6369:
 必要部品 ボルトネジ SG 11157 (M4x20)

Smart Fix / スマートフィックス	X mm
SG 11156	167 - 195

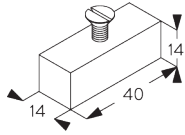

SG 6369
ナットセット



SG 11157
+ナベボルトネジ フランジ付
M5x20

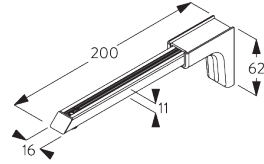

SG 11156
ユニバーサルスマートフィックス
セット 200 mm

PARTS / 部品

A. STANDARD PARTS / 標準部品



SG 6070
コード 6 mm

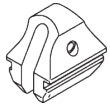

SG 6086
スプリングストップ



SG 6098
車式ランナー

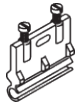

SG 6214
パイロットランナー



SG 6371
レール

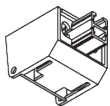

SG 6377
コードガイドセット



SG 10731
チャイルドセーフティリテイナーセット

B. OPTIONAL PARTS / オプション部品

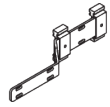

SG 6079
交叉アーム / オーバーラップアーム



SG 6283
ニューランナー

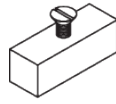

SG 6369
ナットセット

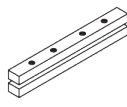

SG 6372
コネクションブリッジ / ジョイント



SG 6575
コードテンショナー



SG 6578
フロアホルダー

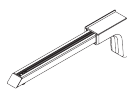

SG 11156
ユニバーサルスマートフィックスセット
200 mm

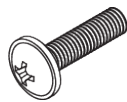

SG 11157
+ナベボルトネジ フランジ付
M5x20

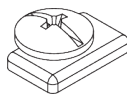

SG 11295
エンドストップ

