

SG 6100

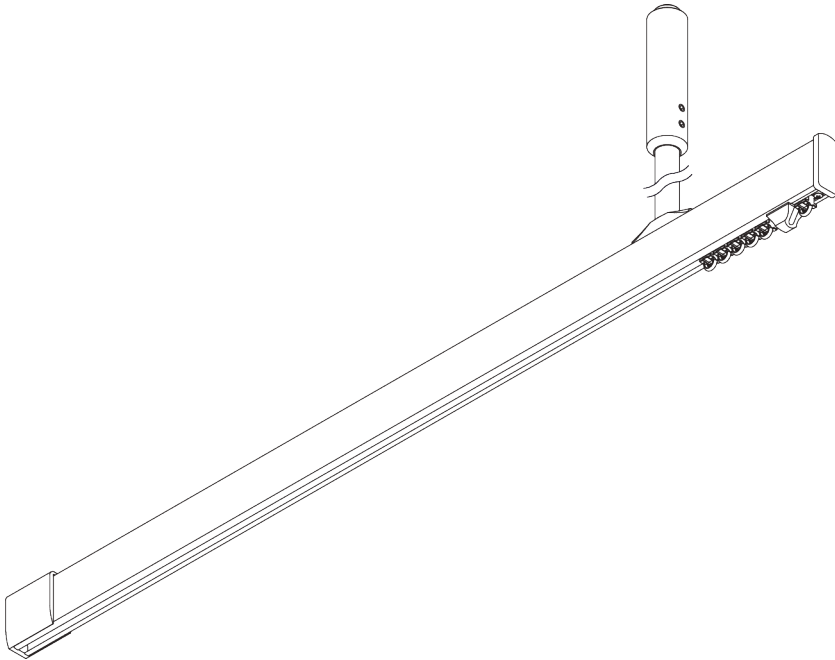
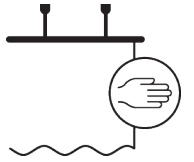

PRODUCT INFORMATION / 製品情報

- 操作方法: 手引き操作
- 製作範囲: M(ミディアム) - L(ラージ)
- 設置範囲: サスペンド(吊り下げ)、天井、正面壁
- カラー: シルバー、ホワイト
- ファブリック: サイレントグリスファブリックコレクションをご参照ください、お客様からの支給生地もお受けいたします

Features / 特徴:

- 室内間仕切り用カーテントラックシステム
- 2Cローラーを採用
- Wave カーテンシステムに対応
- 多彩なレイアウトの対応
- カーブ加工可能
- 機能性にシャープなデザインを合わせ持っています

SYSTEM SPECIFICATIONS / システム仕様

A. PROFILE / レール

レールとカーブ加工の情報

角度90度の範囲まで表示の半径にて対応します。90度を超えるカーブ加工については50cmからとなります。詳細は当社へお問い合わせください。

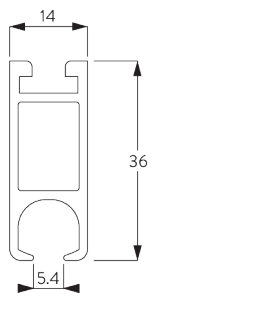

SG 6101

レール

半径:
>30 cm

B. HOW TO MEASURE / 測定方法

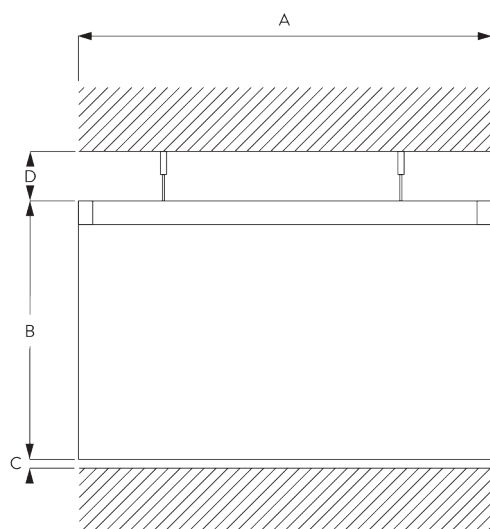

A: 製品幅
B: 製品高さ
C: カーテン裾から床までの高さ
D: 天井とシステム間の距離

FITTING / 設置範囲

A. FITTING INFORMATION / 設置範囲情報

ブラケット類の位置

詳細な設置情報については、当社へお問い合わせください。

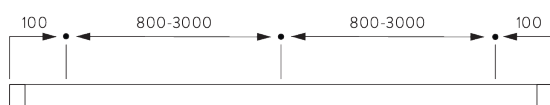

**B. CEILING
FITTING /
天井設置**

**吊棒セット -
SG 6190**

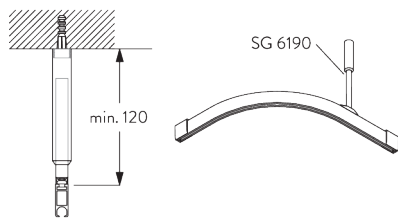

ご使用環境に合わせた箇所に設置ください

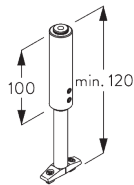

SG 6190

吊棒セット * イラストは海外仕様

**ミニ吊棒セット -
SG 6175**

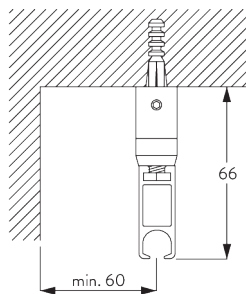

ご使用環境に合わせた箇所に設置ください

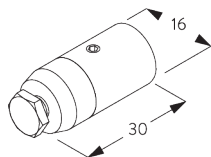

SG 6175

ミニ吊棒セット

ブラケット - SG 6124

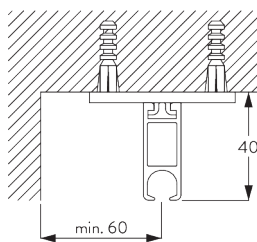

ご使用環境に合わせた箇所に設置ください

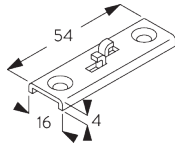

SG 6124

ツイストブラケット

C. WALL FITTING /
正面壁設置

スマートフィックス
(補助金具)

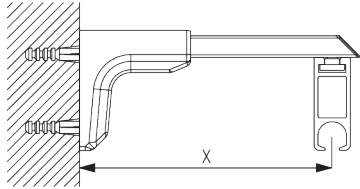

Smart Fix / スマートフィックス

X mm

SG 11156

182 - 210

ユニバーサルスマートフィックスセット SG 11156 & スロットナット SG 6117:
必要部品 ボルトネジ SG 11131 (M4x6)

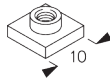

SG 6117

座金



SG 11131

+ナベボルトネジ フランジ付
M4x6

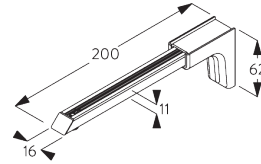

SG 11156

ユニバーサルスマートフィックス
セット 200 mm

ウォールサポートブラ
ケット - SG 6610

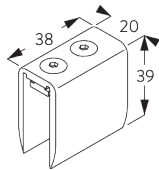
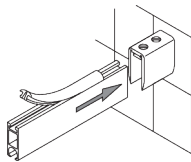

SG 6610

ウォールサポートブラケット

D. PROFILE
JUNCTIONS /
レールの連結

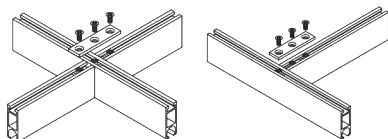

コネクションプレート -
SG 6123

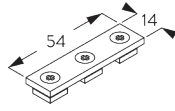

SG 6123

コネクションブリッジ / 三穴交叉
ジョイント

コネクションブリッジ -
SG 6512

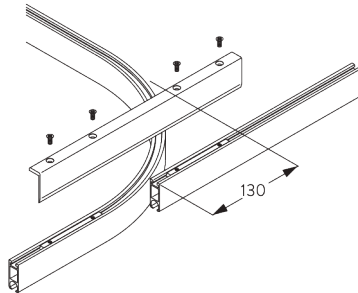
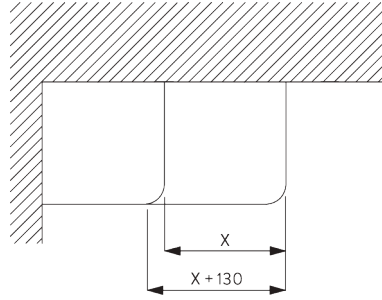

注：必ず寸法と配置を確認してください！

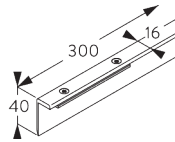

SG 6512

コネクションブリッジ

SYSTEM OPTIONS / システムオプション

A. LAYOUT
OPTIONS /
レイアウトオプション

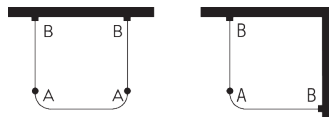

A:ハンガーセット類
B:ウォールサポートブラケット

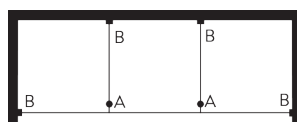

A:ハンガーセット類
B:ウォールサポートブラケット

B. WAVE /
WAVE カーテン

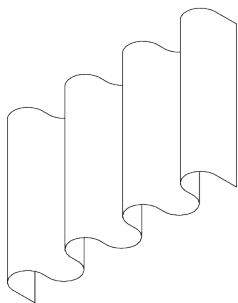

SG 11295

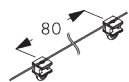

SG 11302

Standard components / 標準構成部品:

- SG 11295 エンドストップ
- SG 11302 Wave 2C グライダー 80



SG 2256

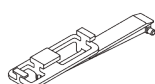

SG 6364



SG 6365

Optional components / オプション構成部品
(半径 >25 cm):

- SG 2256 ブレーキ
- SG 6364 Wave エクステンション
- SG 6365 Wave ハンガー
- SG 6366 Wave バトンキャリア
- SG 10432, 10434 バトン
- SG 11303 Wave 2C グライダー 60

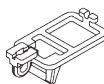

SG 6366



SG 10432, 34

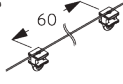

SG 11303

Curtain components / カーテン構成部品:

- SG 3582 フック
- SG 6349 Wave テープ



SG 3582

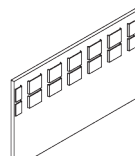

SG 6349

Wave stack / たたみ代 - Wave 2C グライダー (標準構成部品)

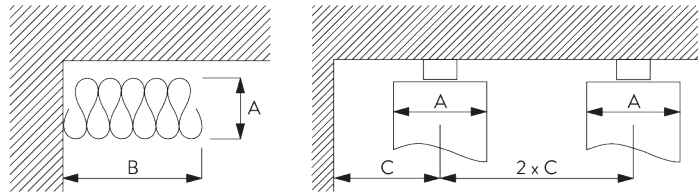

A = Stack depth / 奥行のたたみ代
 B = Stack size / 幅のたたみ代
 C = Min. distance / 最小間隔

Wave 2C グライダー - 80 / 倍率	フックのポケット間隔	カーテンの厚み	奥行のたたみ代 A	幅のたたみ代 B*	最小間隔 C
80 / 1.75	6	~2.1	140	カーテントラック ≒180/m	90
80 / 2.0	7	~2.3	160	カーテントラック ≒180/m	100

Wave 2C グライダー - 60 / 倍率	フックのポケット間隔	カーテンの厚み	奥行のたたみ代 A	幅のたたみ代 B*	最小間隔 C
60 / 1.7	4	~2.1	100	カーテントラック ≒230/m	70
60 / 2.0	5	~2.3	120	カーテントラック ≒230/m	80

*オプションのWave エクステンション SG 6364を使用した場合のスタックサイズBは、カーテンごとに150 mm増加します！

PARTS / 部品

A. STANDARD PARTS / 標準部品



SG 6065
リング付エンドストップ



SG 6098
車式ランナー

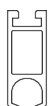

SG 6101
レール

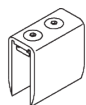

SG 6610
ウォールサポートブラケット

B. OPTIONAL PARTS / オプション部品

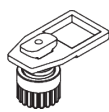

SG 2256
ブレーキ



SG 3582
フック

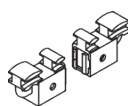

SG 6085
マグネットランナーセット

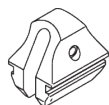

SG 6086
スプリングストップ



SG 6112
コネクションブリッジ

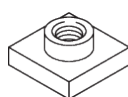

SG 6117
座金

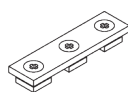

SG 6123
コネクションブリッジ / 三穴交叉ジョイント



SG 6124
ツイストブラケット

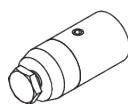

SG 6175
ミニ吊棒セット



SG 6190
吊棒セット * イラストは海外仕様



SG 6283
ニューランナー



SG 6349
Wave テープ

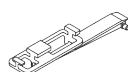

SG 6364
Wave エクステンション

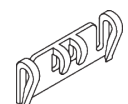

SG 6365
Wave ハンガー

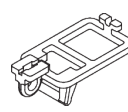

SG 6366
Wave ボタンキャリア

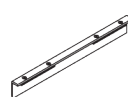

SG 6512
コネクションブリッジ

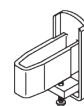

SG 6611
エンドカバー

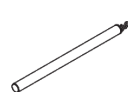

SG 10432
ボタン 100 cm

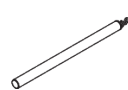

SG 10434
ボタン 150 cm



SG 11131
+ナベボルトネジ フランジ付 M4x6

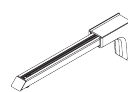

SG 11156
ユニバーサルスマートフィクスセット 200 mm



SG 11295
エンドストップ



SG 11300
2C グライダー

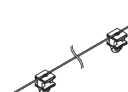

SG 11302
Wave 2C グライダー 80 mm

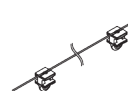

SG 11303
Wave 2C グライダー 60 mm