

SG 1020

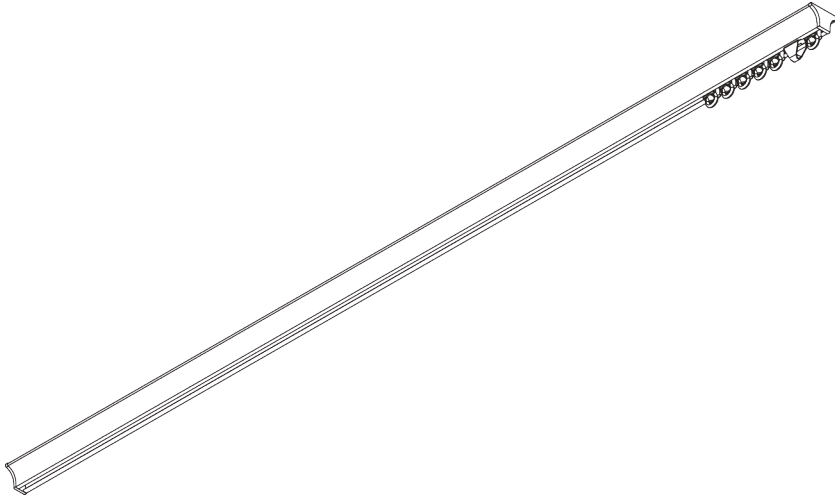

PRODUCT INFORMATION / 製品情報

- **操作方法:** 手引き操作
- **製作範囲:** S(スモール)
- **設置範囲:** 天井
- **カラー:** シルバー、ホワイト
- **ファブリック:** サイレントグリスファブリックコレクションをご参照ください、お客様からの支給生地もお受けいたします

Features / 特徴:

- ファンネル(漏斗)デザインの新しいカーテントラック
- カーブ加工可能
- 軽量級カーテンに最適
- カーテンボックスのない場所に使用できるデザイン

SYSTEM SPECIFICATIONS / システム仕様

A. SYSTEM DIMENSIONS / システム寸法範囲

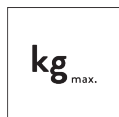

10 kg

B. PROFILE / レール

レールとカーブ加工の 情報

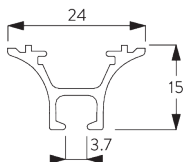

SG 6822

レール

半径:
✓ 27 cm, >150 cm

角度90度の範囲まで表示の半径にて対応します。90度を超えるカーブ加工については150cmからとなります。詳細は当社へお問い合わせください。

C. HOW TO MEASURE / 測定方法

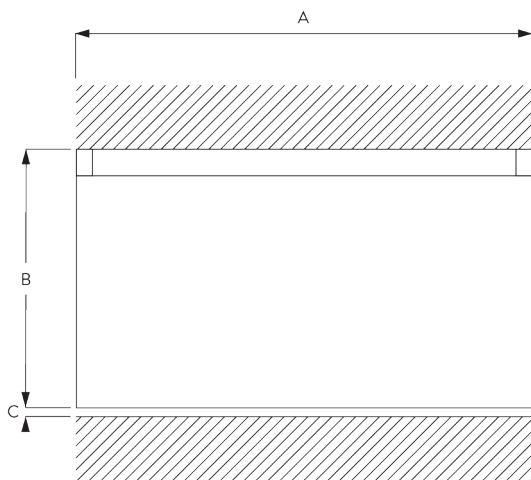

A: 製品幅
B: 製品高さ
C: カーテン裾から床までの高さ

FITTING / 設置範囲

A. FITTING INFORMATION / 設置範囲の情報

詳細な設置情報については、当社へお問い合わせください。

ブラケット類の位置

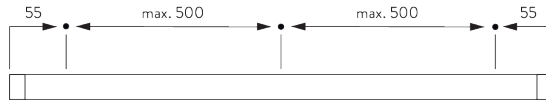

フィッティングツール

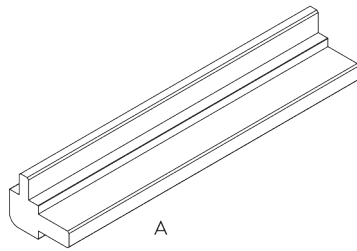

A:SG 6827 ファンネルフィッティングツール

ファンネルプロファイルの取り付け/取り外し用。

B. CEILING FITTING / 天井設置

クリップ - SG 11236

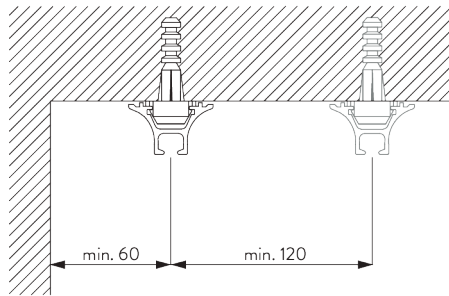

ご使用環境に合わせた箇所に設置ください

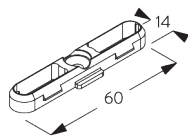

SG 11236
クリップ(ブラケット)

PARTS / 部品

A. STANDARD PARTS / 標準部品



SG 3070

リング付エンドストップ



SG 3533

スライドランナー



SG 6822

レール



SG 6824

エンドカバー

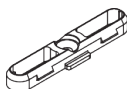

SG 11236

クリップ(ブラケット)

B. OPTIONAL PARTS / オプション部品



SG 3062

コネクションブリッジ



SG 3085

スプリングストップ(メタル)

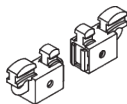

SG 3590

マグネットグライダーセット
(radius60 は不可)

SG 6827

ファンネルフィッティングツール



SG 10432

バトン 100 cm

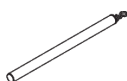

SG 10434

バトン 150 cm

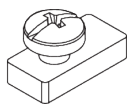

SG 11335

エンドストップ