

# SG 6815

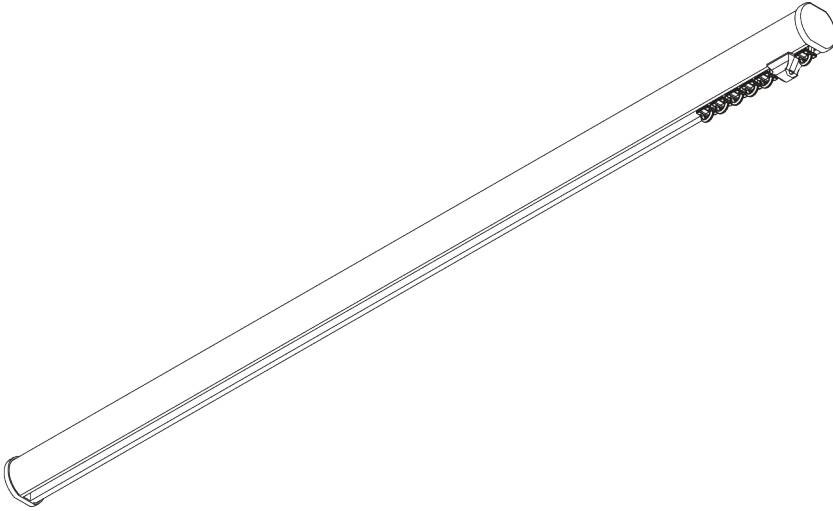

## PRODUCT INFORMATION / 製品情報

- 操作方法: 手引き操作
- 製作範囲: S(スモール) - M(ミディアム)
- 設置範囲: 天井、正面壁 (スマートフィックス使用)
- カラー: シルバー、ホワイト
- ファブリック: サイレントグリスファブリックコレクションをご参照ください、お客様からの支給生地もお受けいたします

## **Features / 特徴:**

- 2Cグライダーを採用
- Waveカーテンシステムに対応
- カーブ加工可能
- デザイン性の高いカーテントラックとなります
- ミニハンガーを標準部品としレールを吊下げる仕様となります

# SYSTEM SPECIFICATIONS / システム仕様

## A. PROFILE / レール

### レールとカーブ加工の情報

角度90度の範囲まで表示の半径にて対応します。90度を超えるカーブ加工については50cmからとなります。詳細は当社へお問い合わせください。

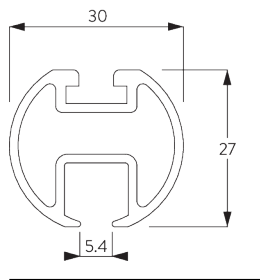

SG 6103p

レール

半径:  
✓ 30 cm, >50 cm

## B. HOW TO MEASURE / 測定方法

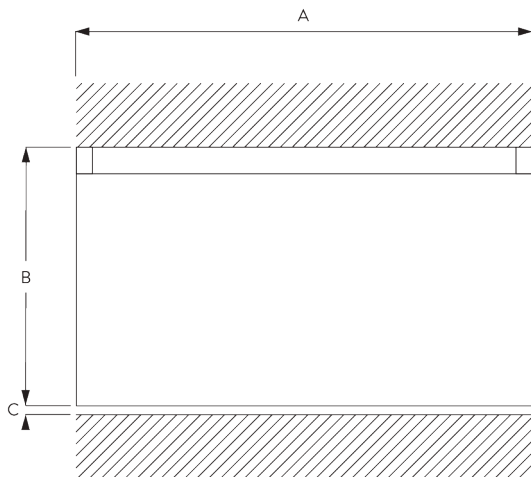

A: 製品幅  
B: 製品高さ  
C: カーテン裾から床までの高さ

# FITTING / 設置範囲

## A. FITTING INFORMATION / 設置範囲情報

### ブラケット類の位置

詳細な設置情報については、当社へお問い合わせください。

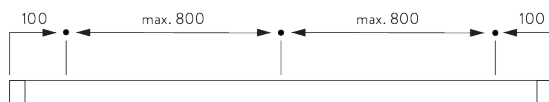

日本でご使用の場合は、ブラケット間隔はmax. 1000mm 以内の位置で取付けてください

**B. CEILING  
FITTING /  
天井設置**

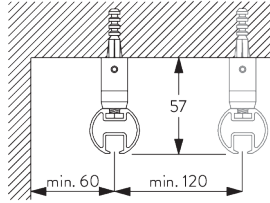

ミニハンガーセット SG 6175  
ご使用環境に合わせた箇所に設置ください

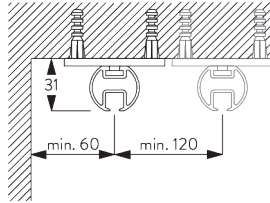

ブラケット SG 6124  
ご使用環境に合わせた箇所に設置ください

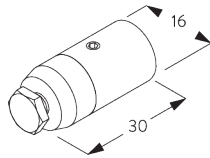

SG 6175  
ミニ吊棒セット

**C. WALL FITTING /  
正面壁設置**

スマートフィックス  
(補助金具)

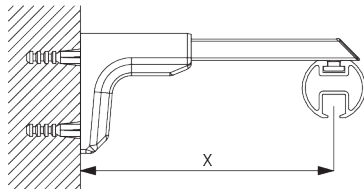

ユニバーサルスマートフィックス SG 11156 & 座金  
SG 6117:  
必要部品 ボルトネジ SG 11131 (M4x6)

Smart Fix / スマートフィックス	X mm
SG 11156	182 - 210

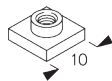

SG 6117  
座金



SG 11131  
+ナベボルトネジ フランジ付  
M4x6

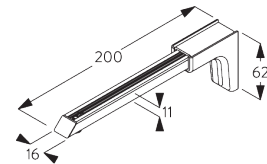

SG 11156  
ユニバーサルスマートフィックス  
セット 200 mm

# SYSTEM OPTIONS / システムオプション

## A. WAVE / WAVEカーテン

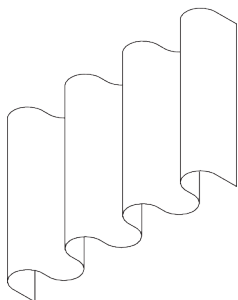

SG 11295

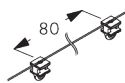

SG 11302

### Standard components / 標準構成部品:

- SG 11295 エンドストップ
- SG 11302 Wave 2C グライダー 80



SG 2256

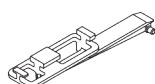

SG 6364



SG 6365

### Optional components / オプション構成部品:

- SG 2256 ブレーキ
- SG 6364 Waveエクステンション
- SG 6365 Waveハンガー
- SG 6366 Waveボタンキャリア
- SG 10432, 10434 ボタン
- SG 11303 Wave 2C グライダー 60

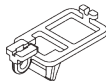

SG 6366

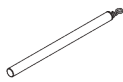

SG 10432, 34

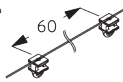

SG 11303



SG 3582

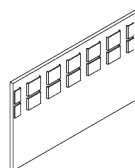

SG 6349

### Curtain components / カーテン構成部品:

- SG 3582 フック
- SG 6349 Wave テープ

Wave stack / たたみ代 - Wave 2C グライダー (標準構成部品)

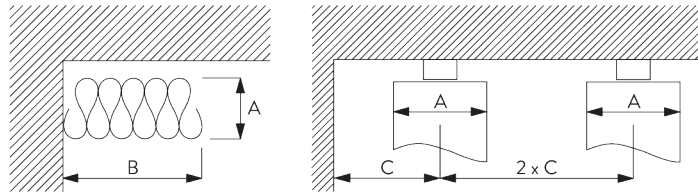

A = Stack depth / 奥行のたたみ代  
 B = Stack size / 幅のたたみ代  
 C = Min. distance / 最小間隔

Wave 2C グライダー - 80 / 倍率	フックのポケット間隔	カーテンの厚み	奥行のたたみ代 A	幅のたたみ代 B*	最小間隔 C
80 / 1.75	6	~2.1	140	カーテントラック ≒180/m	90
80 / 2.0	7	~2.3	160	カーテントラック ≒180/m	100

Wave 2C グライダー - 60 / 倍率	フックのポケット間隔	カーテンの厚み	奥行のたたみ代 A	幅のたたみ代 B*	最小間隔 C
60 / 1.7	4	~2.1	100	カーテントラック ≒230/m	70
60 / 2.0	5	~2.3	120	カーテントラック ≒230/m	80

\*オプションのエクステンションSG 6364を使用した  
 場合のスタックサイズBは、カーテンごとに150 mm増加し  
 ます。

# PARTS / 部品

## A. STANDARD PARTS / 標準部品

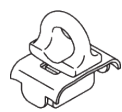

**SG 6065**  
リング付エンドストップ



**SG 6103p**  
レール

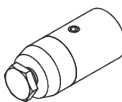

**SG 6175**  
ミニ吊棒セット

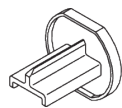

**SG 6630**  
エンドカバー



**SG 11300**  
2C グライダー

## B. OPTIONAL PARTS / オプション部品

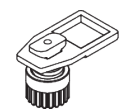

**SG 2256**  
ブレーキ

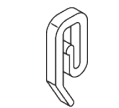

**SG 3582**  
フック

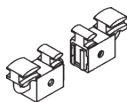

**SG 6085**  
マグネットランナーセット

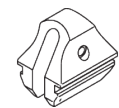

**SG 6086**  
スプリングストップ



**SG 6098**  
車式ランナー

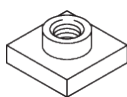

**SG 6117**  
座金

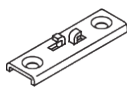

**SG 6124**  
ツイストブラケット



**SG 6283**  
ニューランナー



**SG 6349**  
Wave テープ

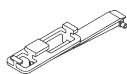

**SG 6364**  
Wave エクステンション

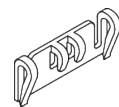

**SG 6365**  
Wave ハンガー

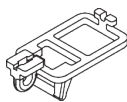

**SG 6366**  
Wave ボタンキャリア

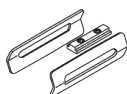

**SG 6635**  
コネクションブリッジセット

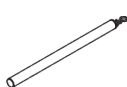

**SG 10432**  
バトン 100 cm

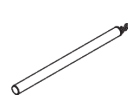

**SG 10434**  
バトン 150 cm

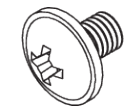

**SG 11131**  
+ナベボルトネジ フランジ付 M4x6

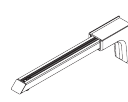

**SG 11156**  
ユニバーサルスマートフィックスセット  
200 mm

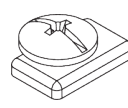

**SG 11295**  
エンドストップ

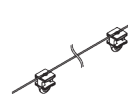

**SG 11302**  
Wave 2C グライダー 80 mm

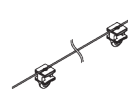

**SG 11303**  
Wave 2C グライダー 60 mm



