

SG 8600

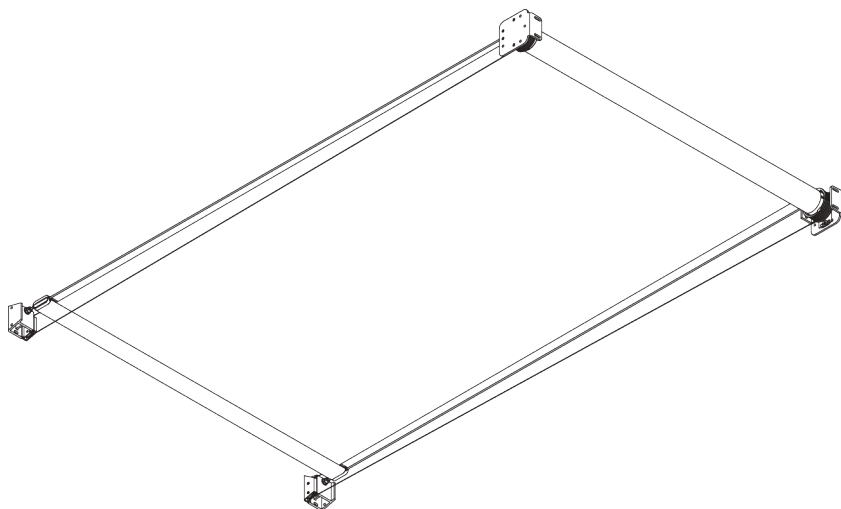
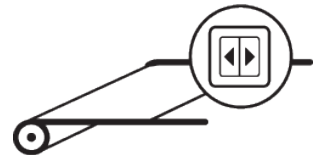

PRODUCT INFORMATION / 製品情報【海外取寄せ品】

- 操作方法: 電動操作
- 製作範囲: M (ミディアム)~L (ラージ)
- 設置範囲: 天井, 枠内
- カラー: シルバー、ホワイト
- ファブリック: サイレントグリスファブリックコレクションをご参照ください

Features / 特徴:

- ローラーブラインドタイプのスカイライトシェーディング
- オプションによる多彩な制御対応
- あらゆる角度への対応可能

SYSTEM SPECIFICATIONS / システム仕様

A. SYSTEM DIMENSIONS / システム寸法範囲

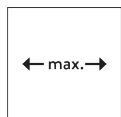

4 m

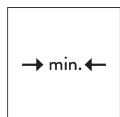

M: 87 cm
L: 108 cm

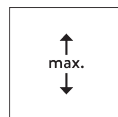

M: 3 m
L: 6.5 m

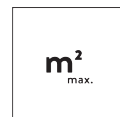

18 m²

B. PROFILE / レール

レールの情報

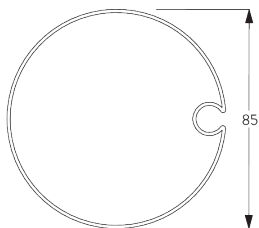

SG 8601
チューブ ϕ 85 mm

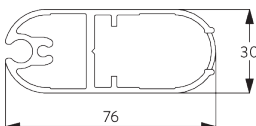

SG 8602
ボトムバー

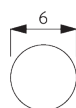

SG 8618
ファブリックロッド ϕ 6 mm

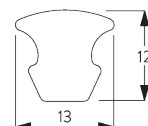

SG 8626
ストリップカバー

C. HOW TO MEASURE / 測定方法

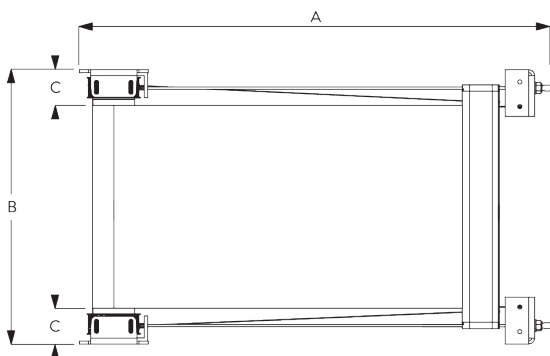

A: 製品幅
B: 製品高さ
C: ライトギャップ: 75 mm

ブラケットの引っ張り強度: 約 100 kg

FITTING / 設置範囲

A. FITTING INFORMATION / 設置範囲情報

詳細な設置情報については、当社へお問い合わせください。

**B. CEILING
FITTING /
天井設置**

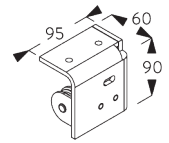
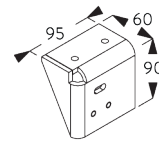
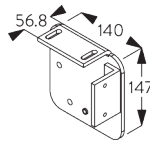
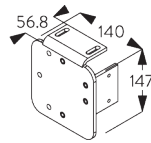
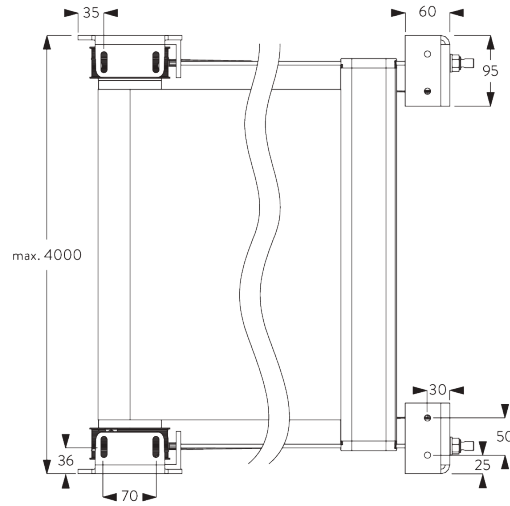
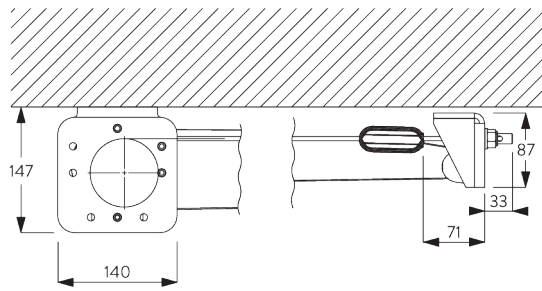

SG 8606
ローラーブラケット シーリング
レフト

SG 8607
ローラーブラケット シーリング
ライト

SG 8608
シーリングブラケット&プーリー
レフト

SG 8609
シーリングブラケット&プーリー
ライト

**C. WALL FITTING /
正面壁設置**

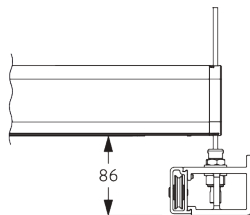
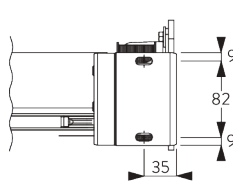
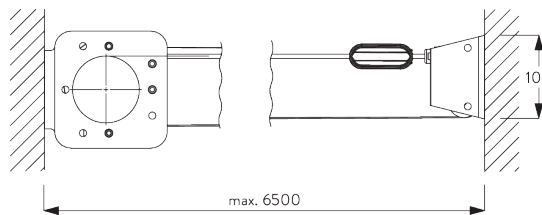

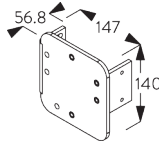

SG 8611

ローラーブラケット ウォール レフト

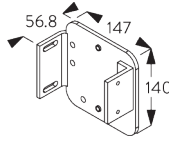

SG 8612

ローラーブラケット ウォール ライト

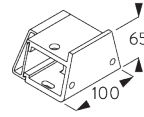

SG 8621

ブラケットサイドプリー / パックレスト

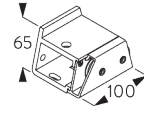

SG 8622

ブラケットサイドプリー / パックライト

MOTORS & CONTROLS / モーター & コントロール

A. MOTOR FEATURES / モーターの特徴

Motor / モーター	SG 8627
Motor Features / モーターの特徴	
Mechanical end-stop / 端部自動停止機能	●
Mechanical revolution counter (limited revolution) / 回転式リミットカウンター	●
IP class / IP クラス	IP 44
Control Features / 制御の特徴	
Mains power control / 主電源制御	●
Suitable for most major home automation systems (with suitable interface) / 一般的なホームオートメーションによる制御が可能	●

B. MOTOR SPECIFICATIONS / モーター仕様

Motor / モーター	電圧 AC	電流	周波数	回転速度 / 分
SG 8627	120 V AC	1.1 A	60 Hz	18 rpm

C. OPERATING METHODS / 操作方法

詳しくは *Silent Gliss* にお問い合わせください。

壁固定スイッチ



製品は壁固定スイッチによって作動させることができます。

リモコン制御



様々なリモコン制御の利用が可能です。

D. WIRING
DIAGRAMS /
配線図



配線図の詳細については、当社へお問い合わせください。

PARTS / 部品

A. STANDARD PARTS / 標準部品



SG 8601

チューブ 直径 85 mm



SG 8602

ボトムバー

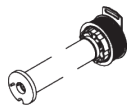

SG 8604

スプリング ロング

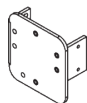

SG 8611

ローラーブラケット ウォール レフト

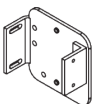

SG 8612

ローラーブラケット ウォール ライト

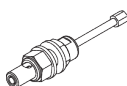

SG 8616

ワイヤーガイドセット



SG 8618

ファブリックロッド 直径 6 mm

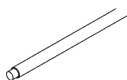

SG 8619

テンションワイヤー 直径 1.5 mm

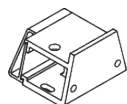

SG 8621

ブラケットサイドプーリー / バックレフト

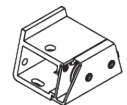

SG 8622

ブラケットサイドプーリー / バックライト

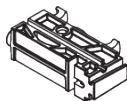

SG 8623

ボトムバープーリー



SG 8624

エンドカバー

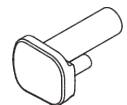

SG 8625

ファブリックスパースー



SG 8626

ストリップカバー

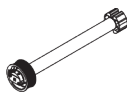

SG 8627

モーター AC 120V

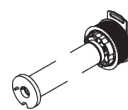

SG 8603

スプリング ショート

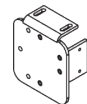

SG 8606

ローラーブラケット シーリング レフト

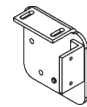

SG 8607

ローラーブラケット シーリング ライト



SG 8608

シーリングブラケット&プーリー レフト

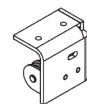

SG 8609

シーリングブラケット&プーリー ライト

