

SG 8910

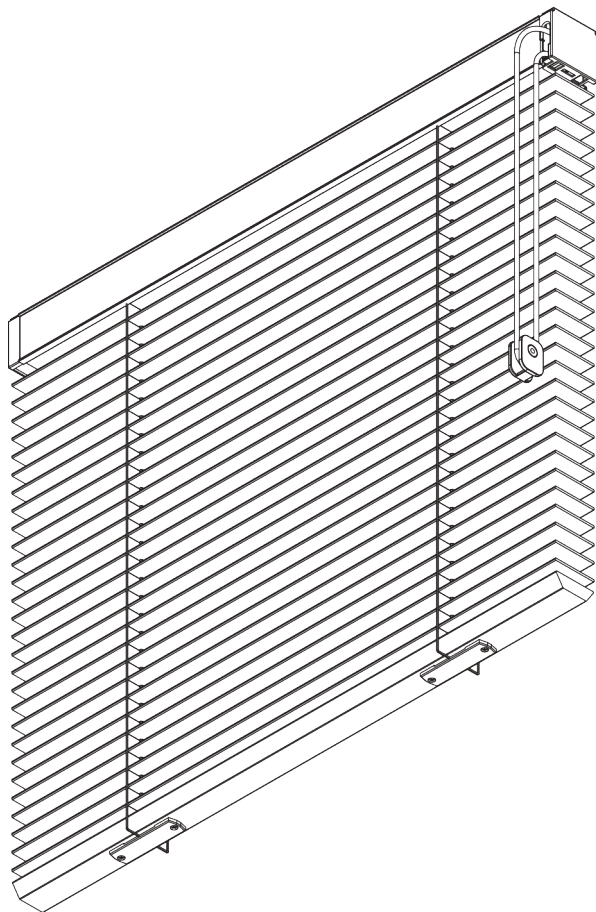
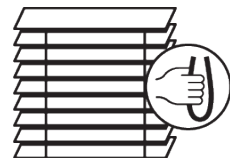

PRODUCT INFORMATION / 製品情報【海外取寄せ品】

- 操作方法: コード操作
- 製作範囲: L (ラージ)
- 設置範囲: 天井、正面壁
- カラー: サイレントグリススラットコレクションをご参照ください、

Features / 特徴:

- 日差しのコントロールに最適
- 安定したスピードコントローラー: スラット降下時の半自動化
- 木製、アルミ、レザー製のスラットを用意
- スラット幅: 50 mm
- ヘッドレールへのスラット装着

SYSTEM SPECIFICATIONS / システム仕様

A. SYSTEM DIMENSIONS / システム寸法範囲

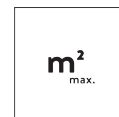
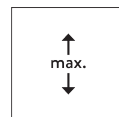
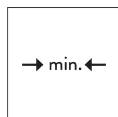

木製 / レザー製: 2.4
m
アルミ製: 3.6 m

65 cm

木製 / レザー製: 2.75
m
アルミ製: 3.6 m

木製 / レザー製: 4.6
m²
アルミ製: 10 m²

スラットのたたみ代高さ

注意: ラダーテープを使用する場合、たたみ代寸法が大きくなります

Wooden

		X								
			60	90	120	150	180	210	240	275
50 mm			12	15	17	20	22	25	27	30

(cm)

Leather

		X								
			60	90	120	150	180	210	240	275
50 mm			14	16	18	20	22	24	26	28

(cm)

Aluminium

		X				
			100	200	300	360
50 mm			10	13	17	20

(cm)

B. PROFILE / レール

レールの情報

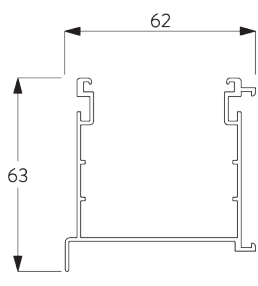

SG 8902

レール

**C. HOW TO
MEASURE /
測定方法**

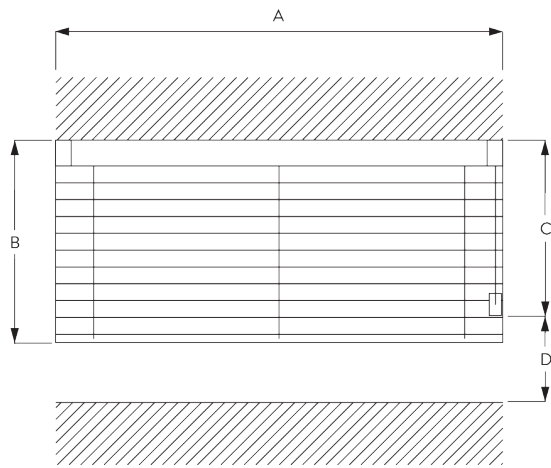

A: 製品幅
B: 製品高さ
C: 操作コードの長さ
D: セーフティレール SG 10731の設置は床から150 cm以上の位置を推奨 (チャイルドセーフティ基準)

FITTING / 設置範囲

**A. FITTING
INFORMATION /
設置範囲情報**

詳細な設置情報については、当社へお問い合わせください。

ブラケット類の位置

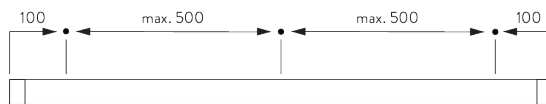

**B. CEILING
FITTING /
天井設置**

ブラケット SG 8920

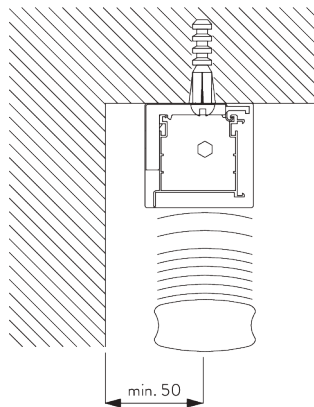

ご使用環境に合わせた箇所に設置ください

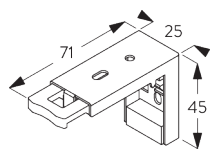

SG 8920
ブラケット

**C. WALL FITTING /
正面壁設置**

ブラケット SG 8920

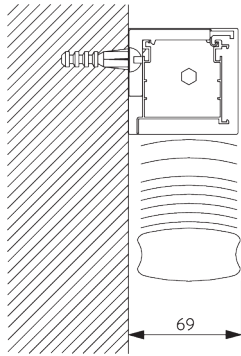

ご使用環境に合わせた箇所に設置ください

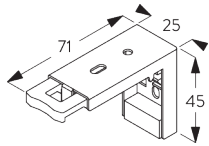

SG 8920
ブラケット

**D. FITTING WITH
SIDE GUIDE
OPTION /
サイドガイドオプション
との組合せ**

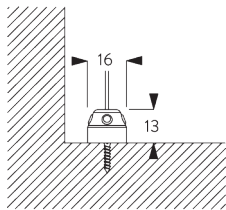

ご使用環境に合わせた箇所に設置ください

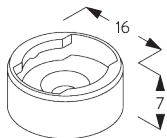

SG 8235
サイドガイドワイヤーベース
ショート

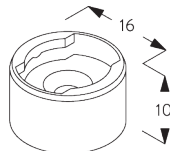

SG 8236
サイドガイドワイヤーベース
ロング

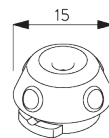

SG 8237
サイドガイドワイヤー ホルダー

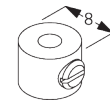

SG 8249
サイドガイドデバイス

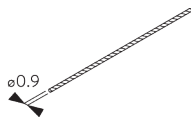

SG 10120
サイドガイドワイヤー ϕ 0.9
mm

SYSTEM OPTIONS / システムオプション

A. HEADRAIL SLAT COVER / ヘッドレールへのスラット装着

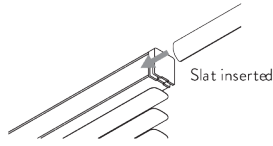

- スラットをヘッドレールに挿入することで、カラーとスラット素材を合わせることができます。
- レザースラットの場合はレザー張りのヘッドレールを追加料金にて対応します。
- レザースラットは、ラダーテープを利用することができません。ヘッドレールやボトムバーは、スラットカラーと同系色に合わせて提供されます。

B. SIDE GUIDES / サイドガイド仕様

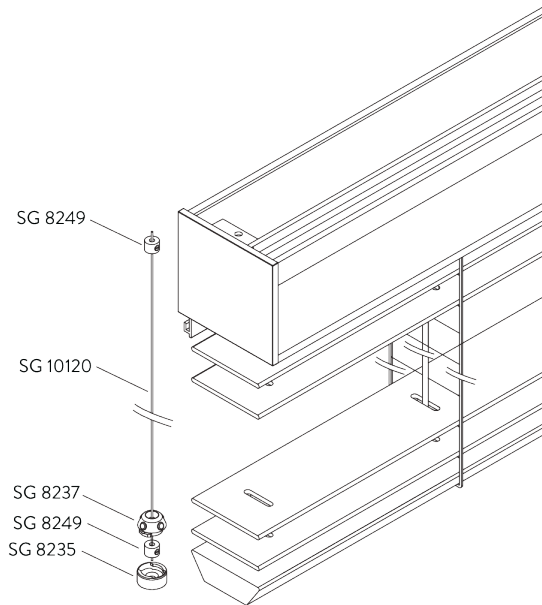

Additional parts / 追加部品:

- 2x SG 8235 サイドガイドワイヤーベース ショート
- 2x SG 8237 サイドガイドワイヤーホルダー
- 4x SG 8249 サイドガイドドライブ
- 2x SG 10120 サイドガイドワイヤー $\phi 0.9\text{ mm}$

Note / 注意:

- 垂直から最大 15° 角度をつけられます

PARTS / 部品

A. STANDARD PARTS / 標準部品

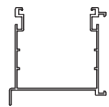

SG 8902

レール

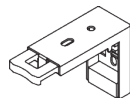

SG 8920

ブラケット



SG 10731

チャイルドセーフティリテーナーセット

B. OPTIONAL PARTS / オプション部品



SG 8235

サイドガイドワイヤーベース ショート



SG 8236

サイドガイドワイヤーベース ロング



SG 8237

サイドガイドワイヤーホルダー

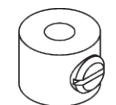

SG 8249

サイドガイドデバイス



SG 10120

サイドガイドワイヤー $\phi 0.9$ mm

